

VOLNÝ TERÉN

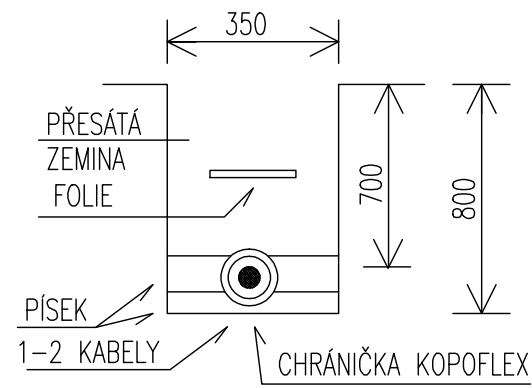

PODCHOD POD VJEZDEM
BUDE DODATEČNĚ ŘEŠENO

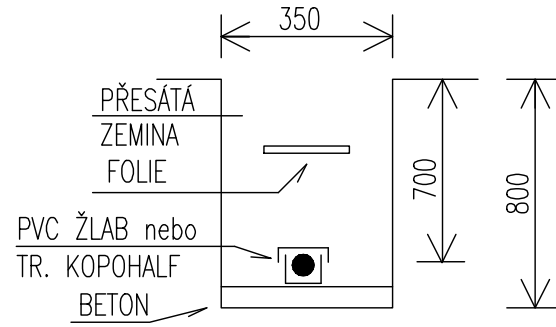

CHODNÍK

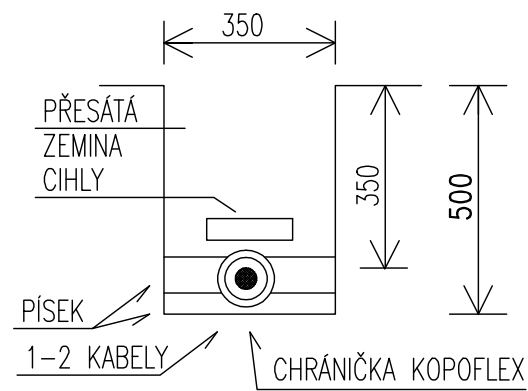

KŘÍŽENÍ KABEL 1kV/1kV

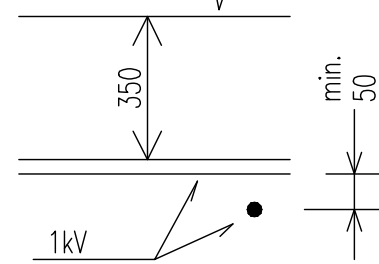

KŘÍŽENÍ KABEL 1kV/DO 10kV

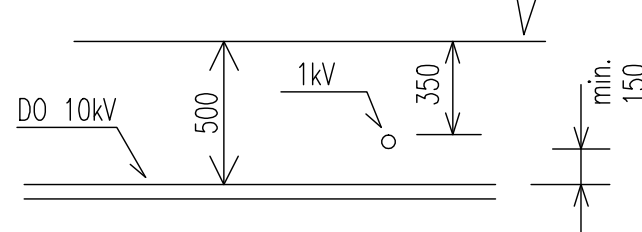

KŘÍŽENÍ KABEL 1kV/DO 35kV

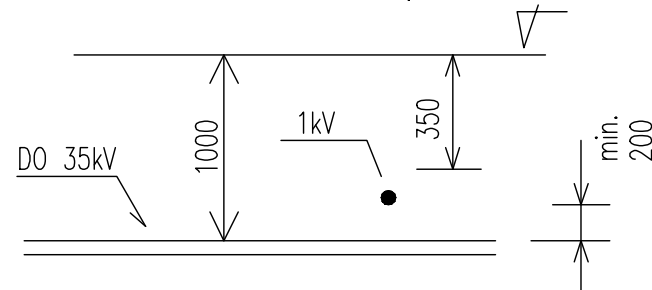

KŘÍŽENÍ SE SDĚLOVACÍMI KABELY

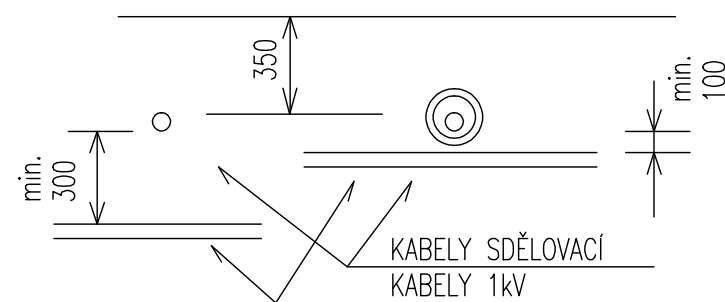

KŘÍŽOVATKA S VOZOVKOU

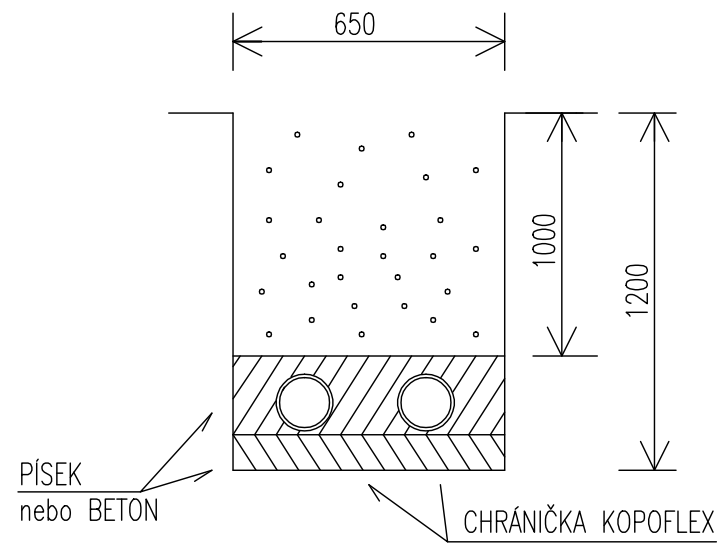

ULOŽENÍ KABELU 1kV
VZOROVÉ ŘEZY ČSN 33 2000-5-52 ed.2, 73 6005
DOVOLENÉ SVISLÉ VZDÁLENOSTI PŘI KŘÍŽENÍ ČSN 73 6005

KŘÍŽENÍ KABEL 1kV/VODOVOD
CHODNÍK - VOLNÝ TERÉN

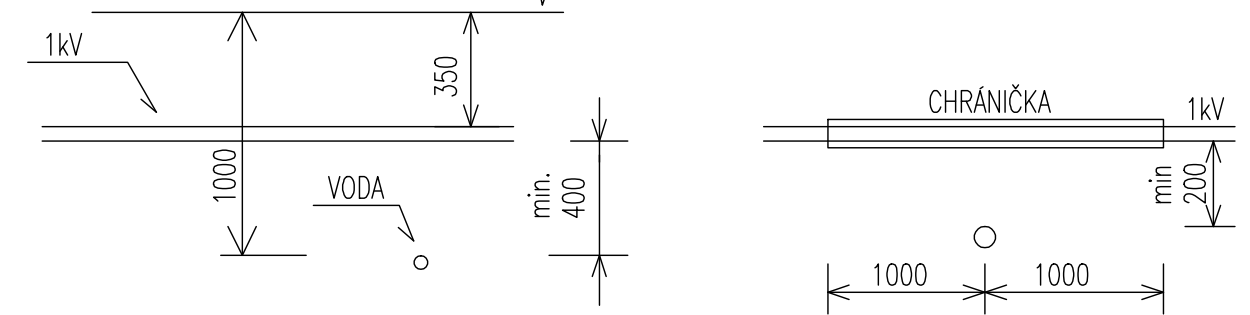

KŘÍŽENÍ KABEL 1kV/PLYN
CHODNÍK - VOLNÝ TERÉN

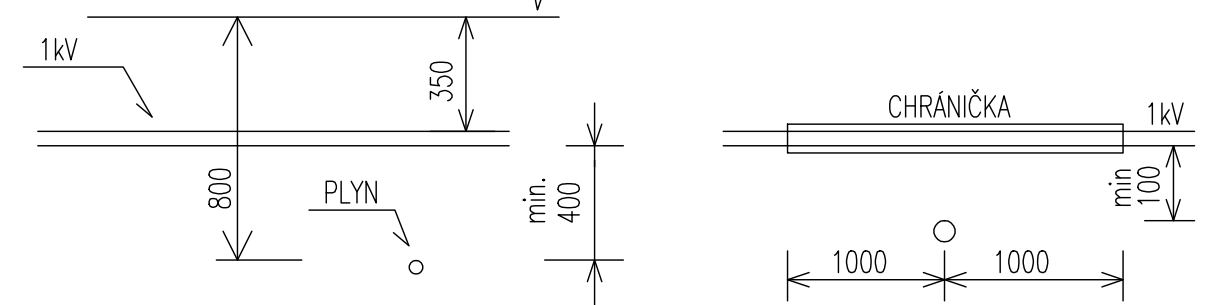

Odpor. proj.	Kontroloval	Vypracoval	Archív	E-dir s.r.o. Kasalice čp.1 533 41 Lázně Bohdaneč IČ: 259 95 138 Tel.: 466 616 761 www.edir.cz
ING. JAROSLAV LNĚNIČKA	PAVEL NOVÁK	MARTIN HAUPT	719 ULOŽ. KAB.	
Investor	Město Chrudim	Kraj	Pardubický	
Rekonstrukce ulice Slovenská Chrudim SO 401 - Veřejné osvětlení DOKUMENTACE PRO STAVEBNÍ POVOLENÍ A REALIZACI STAVBY				Zak.č. 719/12/12 Stupeň DSP + RDS Datum 12-2012 Měřítko — Formát 2 x A4
Obsah	Uložení kabelů			kopie Část C.2. Příloha č. 1.3